

FI
Einspeisung von oben oder unten beliebig

F 202 A, F 202 F

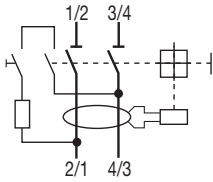

F 204 A, F 204 F

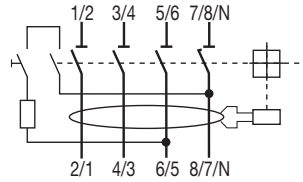

F 204 A Neutralleiter-Anschluss links

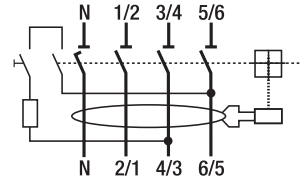

2CDC 032 177 F0007

F 202 PV B

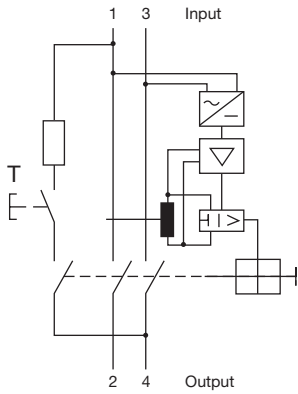

F 202 204 ulteriori

F 204 B

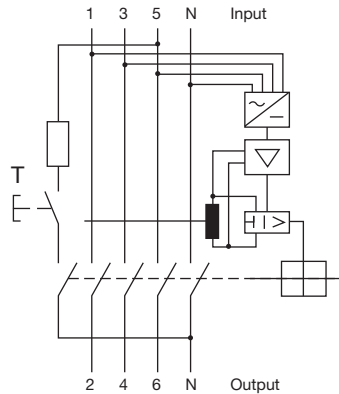

DS 200 L schema

**F 204 A (125 A)
F 204 B, F 204 B+ (100A, 125A)
Neutralleiter-Anschluss links**

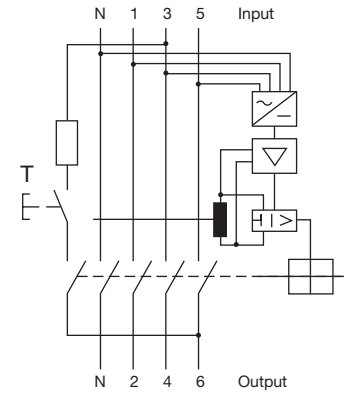

F 202 204 ulteriori

F 802 B / F 802 B+

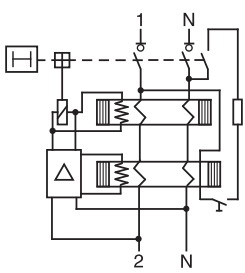

2CDC 032 006 F0010

F 804 B / F 804 B+

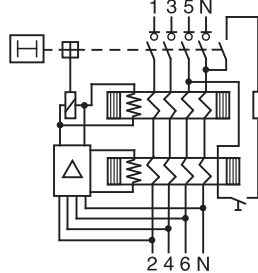

2CDC 032 007 F0010

*Wird die 4polige Fehlerstrom-Schutzeinrichtung als 2poliger FI-Schutzschalter betrieben, müssen die Klemmen 5 und 7 bzw. 6 und 8 (F 204) sowie 1 und 7 bzw. 2 und 8 (F 204, 125 A) angeschlossen werden, um die Prüftastenfunktion des FI-Schutzschalters sicherzustellen. Beim F 204 – 125 A muss Klemme 1 und 5 gebrückt werden.